

PETROL 2.0 NT



PL

PETROL 2.0 NT jest to nowoczesna oprawa LED przeznaczona głównie do oświetlania stacji paliw. Odnacza się bardzo dużą skutecznością świetlną oraz specjalnie zaprojektowanym odbłyśnikiem, który efektywnie zmniejsza zjawisko oślnienia. Ze względu na wysoki stopień szczelności oprawy IP66, chroniący układ optyczny oraz części elektryczne przed pyłem i wilgocią, idealnie nadaje się do montażu podwiatowego. Dla zapewnienia bezpieczeństwa klosz oprawy zabezpieczony jest dodatkowymi łapami ustalającymi.

EN

PETROL 2.0 NT is a modern LED luminaire designed mainly for lighting petrol stations. It has very high luminous efficiency and a specially designed reflector that effectively reduces glare. Due to the high degree of tightness of the IP66 luminaire, protecting the optical system and electrical parts against dust and moisture, it is ideal for installation under the roof. To ensure safety, the lampshade cover is secured by additional retaining jaws.

DE

PETROL 2.0 NT ist eine moderne LED-Leuchte, die hauptsächlich für die Beleuchtung von Tankstellen entwickelt wurde. Es hat eine sehr hohe Lichtausbeute und einen speziell entwickelten Reflektor, der die Blendung effektiv reduziert. Aufgrund der hohen Dichtheit der IP66-Leuchte, die das optische System und die elektrischen Teile vor Staub und Feuchtigkeit schützt, ist sie ideal für die Installation unter dem Dach. Um die Sicherheit zu gewährleisten, ist die Lampenschirmabdeckung durch zusätzliche Haltepfoten gesichert.

OPCJE DO WYBORU / OPTIONS / OPTIONSWAHL MÖGLICH:



SC



4000 K 5700 K
inna/different/andere**



55° 75°
85° 60x90°



biały/white/weiß
inny/different/andere**

SC – szyba clear hartowana / clear tempered glass / klares gehärtetes Glas

** - Opcje dostępne na zamówienie po konsultacji z działem handlowym. / Options available on request, following consultation with the sales department. / Andere Optionen auf Bestellung nach der Beratung mit der Handelsabteilung erhältlich.

PL

PARAMETRY TECHNICZNE

Sposób montażu: natynkowy
Obudowa: blacha stalowa malowana proszkowo
Klosz: szyba hartowana clear
LED: 3 elipsa MacAdama (SDCM 3)
Napięcie zasilania: 220-240 V / 50 Hz Współczynnik mocy (PF): 0,99
Poziom zakłóceń harmoniczných THD < 5%
Klasa ochronności: I
Wskaźnik oddawania barw CRI (Ra): 85
Stopień ochrony z kloszem DS: IK08
Stopień szczelności oprawy: IP66
Stopień szczelności przyłącza: IP20 / IP68
Temperatura otoczenia: od -25°C do +45°C
Wilgotność otoczenia: 20-80%
Trwałość (L70B10): 100 000 h
(L80B10): 50 000 h

ZASTOSOWANIE: stacje paliw

EN

TECHNICAL PARAMETERS

Mounting: surface mounting
Body: powder coated steel
Diffuser: toughened clear glass
LED: MacAdam 3 ellipse (SDCM 3)
Power Supply: 220-240 V / 50 Hz
Power factor (PF): 0,99
Harmonic distortion THD < 5%
Protection class: I
Color rendering index CRI (Ra): 85
Degree of protection with DS diffuser: IK08
The degree of tightness of the luminaire: IP66
Protection marking of connection: IP20 / IP68
Ambient temperature: from -25°C to +45°C Ambient humidity: 20-80%
Lifetime (L70B10): 100 000 h
(L80B10): 50 000 h

APPLICATION: gas stations

DE

TECHNISCHE DATEN

Montageart: zur Aufputz-Montage
Gehäuse: Pulverbeschichteter Stahl
Diffusor: gehärtetes Klarglas
LED: MacAdam 3-Ellipse (SDCM 3)
Speisespannung: 220-240 V / 50 Hz
Leistungsfaktor (PF): 0,99
Harmonische Verzerrung THD < 5%
Schutzklasse: I
Schutzart mit DS-Diffusor: IK08
Der Dichtheitsgrad der Leuchte: IP66
Schutzklasse Anschluss: IP20 / IP68
Umgebungstemperatur: von -25°C bis +45°C
Umgebungsluftfeuchtigkeit: 20-80%
Lebensdauer (L70B10): 100 000 h
(L80B10): 50 000 h

EINSATZBEREICH: Tankstellen

Deklarowana trwałość dotyczy opraw pracujących w temperaturze otoczenia +45°C przy zapewnionych optymalnych warunkach wentylacji. / The declared lifetime applies to fixtures operating at an ambient temperature of +45°C with ensured optimal ventilation conditions. / Die erklärte Lebensdauer bezieht sich auf Leuchten, die bei einer Raumtemperatur von +45°C und optimalen Lüftungsbedingungen arbeiten.

* Spełnienie warunku UGR<19 w sensie normy PN-EN 12464-1:2012 jest wymagane dla konkretnego projektu oświetleniowego i zależy od aktualnych warunków oświetleniowych / Compliance with UGR <19 in the sense of PN-EN 12464-1: 2012 is required for a specific lighting project and depends on current lighting conditions / Die Einhaltung von UGR <19 im Sinne von PN-EN 12464-1: 2012 ist für ein bestimmtes Beleuchtungsprojekt erforderlich und hängt von den aktuellen Lichtverhältnissen ab



| EAN | CODE | [W] | [K] | [°] | [lm] | [lm/W] | DALI | |
|------------------------------------|----------------------|-----|------|-----|-------|--------|------|------|
| Typ: DALI / Type: DALI / Art: DALI | | | | | | | | |
| 5904441706185 | 137206D840-SC01-0000 | 80 | 4000 | SC | 55 | 12400 | 155 | DALI |
| 5904441706192 | 137206D840-SC01-0001 | 80 | 4000 | SC | 75 | 12400 | 155 | DALI |
| 5904441706208 | 137206D840-SC01-0002 | 80 | 4000 | SC | 85 | 12400 | 155 | DALI |
| 5904441706215 | 137206D840-SC01-0013 | 80 | 4000 | SC | 60x90 | 12400 | 155 | DALI |
| 5904441706222 | 137200D840-SC01-0000 | 95 | 4000 | SC | 55 | 14700 | 155 | DALI |
| 5904441706239 | 137200D840-SC01-0001 | 95 | 4000 | SC | 75 | 14700 | 155 | DALI |
| 5904441706246 | 137200D840-SC01-0002 | 95 | 4000 | SC | 85 | 14700 | 155 | DALI |
| 5904441706253 | 137200D840-SC01-0013 | 95 | 4000 | SC | 60x90 | 14700 | 155 | DALI |
| 5904441706260 | 137206D857-SC01-0000 | 80 | 5700 | SC | 55 | 12400 | 155 | DALI |
| 5904441706277 | 137206D857-SC01-0001 | 80 | 5700 | SC | 75 | 12400 | 155 | DALI |
| 5904441706284 | 137206D857-SC01-0002 | 80 | 5700 | SC | 85 | 12400 | 155 | DALI |
| 5904441706291 | 137206D857-SC01-0013 | 80 | 5700 | SC | 60x90 | 12400 | 155 | DALI |
| 5904441706307 | 137200D857-SC01-0000 | 95 | 5700 | SC | 55 | 14700 | 155 | DALI |
| 5904441706314 | 137200D857-SC01-0001 | 95 | 5700 | SC | 75 | 14700 | 155 | DALI |
| 5904441706321 | 137200D857-SC01-0002 | 95 | 5700 | SC | 85 | 14700 | 155 | DALI |
| 5904441706338 | 137200D857-SC01-0013 | 95 | 5700 | SC | 60x90 | 14700 | 155 | DALI |

Całkowity strumień świetlny oprawy zmierzony za kloszem przy temp. otoczenia +25°C. Tolerancja strumienia świetlnego +/- 10%. Pomiary fotometryczne zostały wykonane zgodnie z wymaganiami normy PN-EN13032. / The total luminous flux of the luminaire measured diffuser +25°C. Luminous flux tolerance +/- 10%. Photometric measurement were examined in accordance with the PN-EN13032 system. / Gesamtlichtstrom der Leuchte, gemessen hinter der Abdeckung +25°C. Lichtstrom-Toleranz +/- 10%. Photometrische Messungen wurden nach PN-EN13032 Norm geprüft.

ELEMENTY DODATKOWE / ADDITIONAL ELEMENTS / PRODUKTE:

| EAN | CODE | PL | EN | DE |
|---------------|---------|------------------|---------------------|---------------------|
| 5902194056175 | E05-975 | Złącze IP68 DALI | Connector IP68 DALI | Verbinder IP68 DALI |

Szczegóły dotyczące elementów dodatkowych znajdują się w dedykowanych kartach katalogowych / Details of additional elements can be found in dedicated catalog cards / Details zu zusätzlichen Elementen finden Sie in speziellen Katalogkarten

FOTOMETRIA / PHOTOMETRY / PHOTOMETRIE:

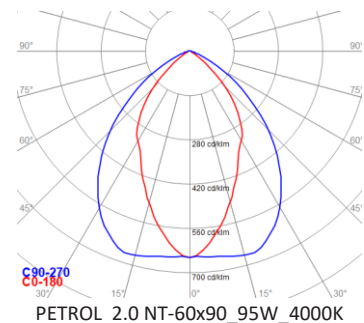
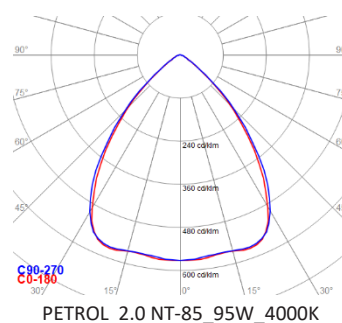
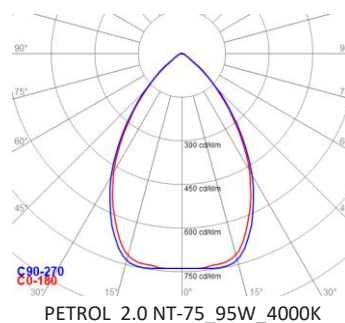
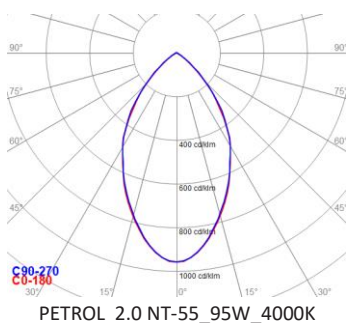

WYMIARY / DIMENSIONS / MASSE:



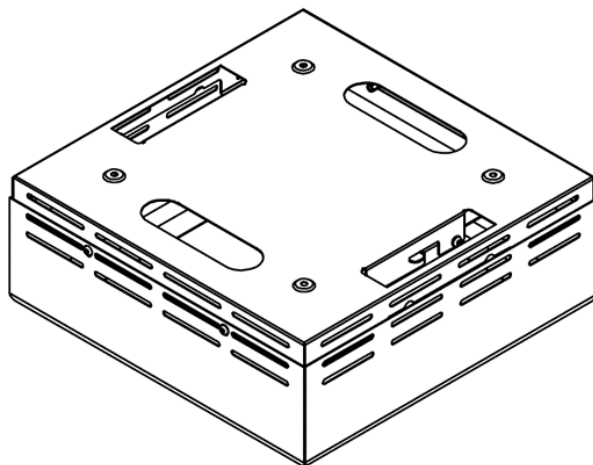
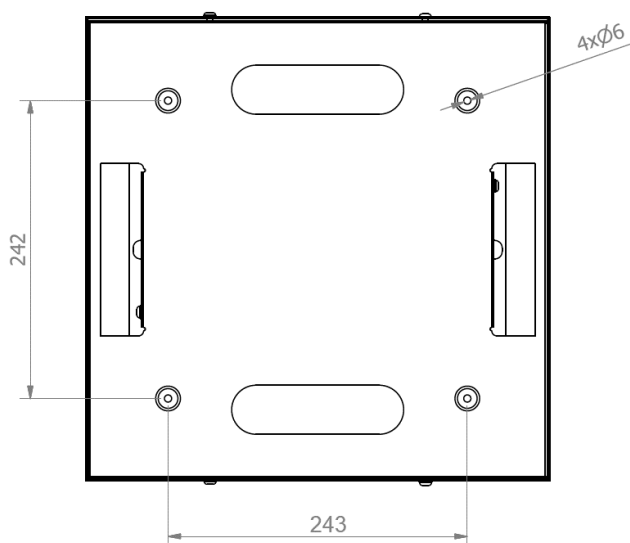
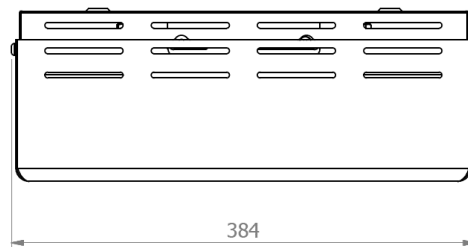
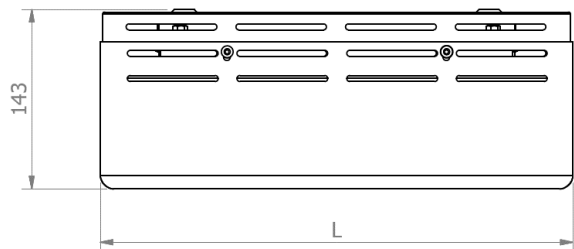



















| NAME | L [mm] | [kg] |
|---------------|--------|------|
| PETROL 2.0 NT | 377 | 6,9 |



W związku z ciągłym rozwojem produktów zastrzegamy sobie prawo do wprowadzania zmian konstrukcyjnych w oprawkach oraz aktualizowania parametrów.
 Due to continuous product development, we reserve the right to introduce structural changes in the fixtures and to update their parameters.
 Aufgrund der ständigen Produktentwicklung behalten wir uns das Recht vor, technische Änderungen und Aktualisierung von Parametern an Leuchten vorzunehmen.

Data aktualizacji / Revision Date / Datum der letzten Aktualisierung: 22.12.2022

LEGENDA / LEGEND / LEGENDE:

| | | | | | |
|--|--|---|---|---|---|
|  | Deklaracja zgodności Declaration of conformity EG-Konformitätserklärung |  | Klasa ochronności I Protection class I Schutzklasse I |  | Napięcie zasilania Power supply Speisespannung |
|  | Źródło światła LED LED source LED Quelle |  | Technologia stałego strumienia świetlnego Constant luminous flux technology Konstante Lichtstromtechnologie |  | Dyrektywa RoHS The RoHS Directive RoHS Richtlinie |
|  | Wymiary montażowe Mounting dimensions Montagemaße |  | Stopień szczelności IP IP protection marking Schutzklasse IP |  | Atest higieniczny PZH Hygiene certificate of the NIH Attest von Polnischer Hygieneanstalt |
|  | Kod produktu Code Artikelnummer |  | Rodzaj klosza Cover Abdeckung |  | Moc oprawy Luminaire power Leistung der Leuchte |
|  | Kąt rozsyłu światłości Light distribution angle Winkel der Lichtverteilung |  | Wymiary Dimensions Masse |  | Temperatura barwowa Color temperature Farbtemperatur |
|  | Strumień świetlny Luminous flux Lichtstrom |  | Skuteczność świetlna Luminous efficiency Lichtausbeute der Leuchte |  | System sterowania DALI DALI control system Steuersystem DALI |
|  | Kolor oprawy Luminaire color Leuchte Farbe |  | Waga Weight Gewicht |  | Nazwa produktu Product name Produktname |
|  | Wskaźnik oślnienia przykrego Glare indicator Blendungsanzeige | | | | |